

---

ÉDITION  
FÉVRIER 2024

---



MAXI  
FORÊT

REVÊTEMENTS DE BOIS VÉRITABLE



**FICHES TECHNIQUES**  
**REVÊTEMENTS EXTÉRIEURS**





NOTRE MATIÈRE  
PREMIÈRE EST UNE  
RESSOURCE  
RENOUVELABLE  
QUI RESPECTE LES  
PRINCIPES DU  
DÉVELOPPEMENT  
DURABLE

[MAXIFORET.COM](http://MAXIFORET.COM)

*Innover avec des produits de qualité est notre  
motivation à bien servir nos clients.*

# TABLEAU SYNOPTIQUE

## Revêtements extérieurs

	ÉPINETTE	CÈDRE ROUGE	CÈDRE BLANC CÈDRE D'ALASKA	CÈDRE BLANC SÉLECT	CÈDRE ROUGE SÉLECT
MODÈLES	CONTEMPORAIN	X	X	X	X
	CLASSIQUE	X	X	X	X
	CLIN	X			
	** PLANCHE ET COUVRE-JOINT	X			
	STYLE BARDEAU	X			
	*GORGE RONDE	X			
	*BÉLUGA	X			
	*GORGE CARRÉE	X			
	*CANAL 45	X			
	SCANDINAVE	X			
	BARDEAU		X	X ***	
TEXTURES	BRUTE	X	X	X	X
	BROSSÉE	X	X	X	X
	LISSE		X	X	X
DIMENSIONS	1X4	X	X	X	X
	1X5		X	X	
	1X6	X	X	X	X
	*1X8	X			
	* *1X10	X			
FINITIONS	OPAQUE	X	X	X	X
	HYBRIDE 2 COUCHES	X	X	X	X
	HYBRIDE 3 COUCHES	X	X	X	X
	HUILE IMPRÉGNANTE	X	X	X	X
	VINTAGE GREY PLUS		X	X	X

\*revêtements disponibles en 8"

\* \*revêtements disponibles en 8" et 10"

\*\*\* cèdre blanc seulement

# FINITIONS

## Revêtements extérieurs

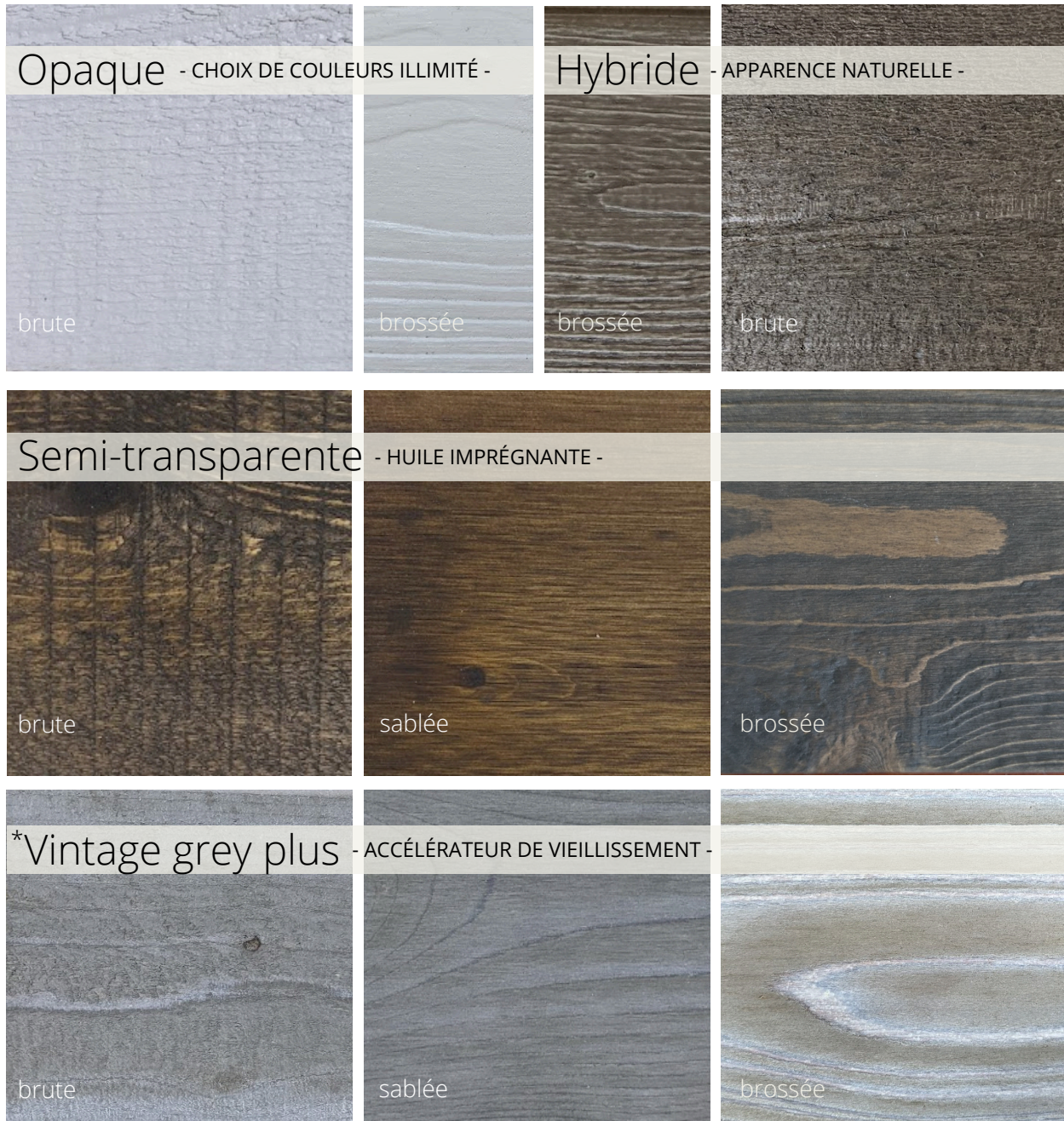

\* finition disponible sur le cèdre seulement



# ÉPINETTE

revêtement épinette , contemporain 6", hybride 2 tons DT3-5000

FSC®  
SAI-COC-001863

# FICHE TECHNIQUE

## ÉPINETTE - CONTEMPORAIN

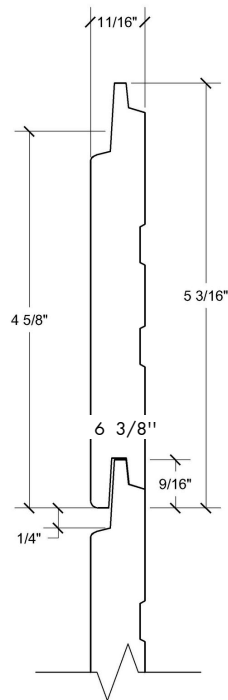
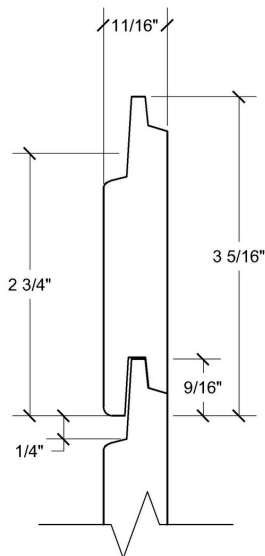

FÉVRIER 2024

Largeur nominale	Dimension réelle	Surface apparente	Embouture	Fixation
4"	11/16" x 3 5/16"	2 3/4"	4 côtés	agrafes dissimulées
6"	11/16" x 5 1/4"	4 5/8"	4 côtés	agrafes dissimulées

### SPÉCIFICATIONS DU BOIS

ESSENCE : Épinette blanche du Québec.

GRADE : «Choisi ou Sélect», selon 114 (a) des règles de classification du NLGA.

FABRICATION : Bois sec (kd), double séchage avec teneur en humidité de 12% et moins.

CERTIFICATION : La certification FSC® est disponible sur demande préalable à la commande.

LONGUEURS : Variées de 4' à 16'.

APPLICATION DE TEINTURE EN USINE : Teinture sur 6 faces, séchées au four.

## GARANTIE DES FINIS

OPAQUE  
**15**  
ans\*  
CHOIX DE COULEURS  
ILLIMITÉ

HYBRIDE 2 TONS  
**8**  
ans\*  
2 COUCHES

HYBRIDE 2 TONS  
**15**  
ans\*  
3 COUCHES

SEMI-TRANSPARENT  
**3**  
ans\*  
GRAND CHOIX DE  
COULEURS

\* Certaines conditions s'appliquent, voir les conditions de garantie détaillées.

Bois garanti 50 ans contre le pourrissement, voir les conditions de ladite garantie sur internet à : [www.maxiforet.com](http://www.maxiforet.com)

Pour l'entreposage du produit, la préparation des murs et l'installation du revêtement, voir le GUIDE D'INSTALLATION.



# FICHE TECHNIQUE

## ÉPINETTE - CLASSIQUE

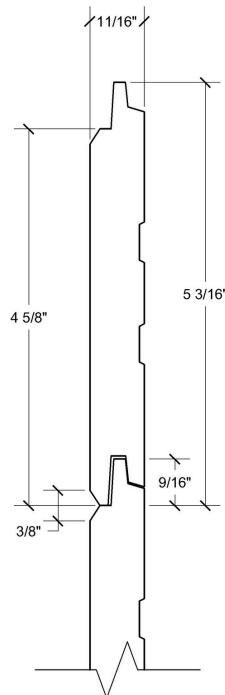
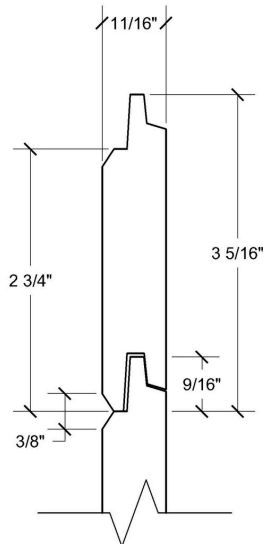

FÉVRIER 2024

Largeur nominale	Dimension réelle	Surface apparente	Embouture	Fixation
4"	11/16" x 3 5/16"	2 3/4"	4 côtés	agrafes dissimulées
6"	11/16" x 5 1/4"	4 5/8"	4 côtés	agrafes dissimulées

### SPÉCIFICATIONS DU BOIS

ESSENCE : Épinette blanche du Québec.

GRADE : «Choisi ou Sélect», selon 114 (a) des règles de classification du NLGA.

FABRICATION : Bois sec (kd), double séchage avec teneur en humidité de 12% et moins.

CERTIFICATION : La certification FSC® est disponible sur demande préalable à la commande.

LONGUEURS : Variées de 4' à 16'.

APPLICATION DE TEINTURE EN USINE : Teinture sur 6 faces, séchées au four.

## GARANTIE DES FINIS

OPAQUE  
**15**  
ans\*  
CHOIX DE COULEURS  
ILLIMITÉ

HYBRIDE 2 TONS  
**8**  
ans\*  
2 COUCHES

HYBRIDE 2 TONS  
**15**  
ans\*  
3 COUCHES

SEMI-TRANSPARENT  
**3**  
ans\*  
GRAND CHOIX DE  
COULEURS

\* Certaines conditions s'appliquent, voir les conditions de garantie détaillées.

Bois garanti 50 ans contre le pourrissement, voir les conditions de ladite garantie sur internet à : [www.maxiforet.com](http://www.maxiforet.com)

Pour l'entreposage du produit, la préparation des murs et l'installation du revêtement, voir le GUIDE D'INSTALLATION.





# FICHE TECHNIQUE

## ÉPINETTE - CLIN

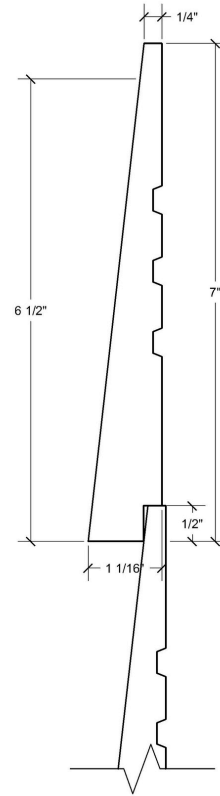
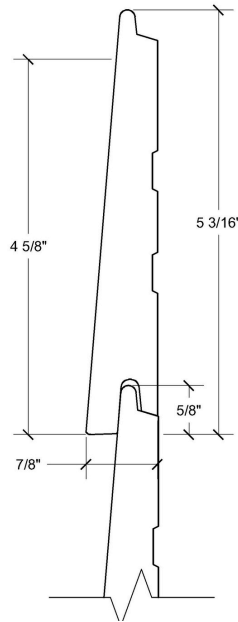
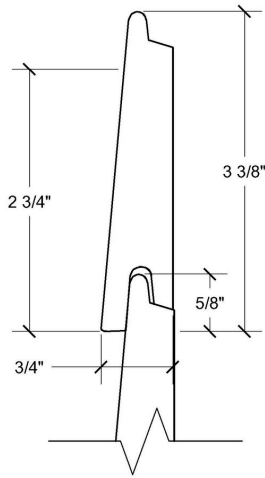

FÉVRIER 2024

Largeur nominale	Dimension réelle	Surface apparente	Embouture	Fixation
4"	3/4" x 3 3/8"	2 3/4"	4 côtés	agrafes dissimulées
6"	7/8" x 5 3/16"	4 5/8"	4 côtés	agrafes dissimulées
8"	1 1/16" x 7"	6 1/2"	N/A	clous apparents

### SPÉCIFICATIONS DU BOIS

ESSENCE : Épinette blanche du Québec.

GRADE : «Choisi ou Sélect», selon 114 (a) des règles de classification du NLGA.

FABRICATION : Bois sec (kd), double séchage avec teneur en humidité de 12% et moins.

CERTIFICATION : La certification FSC® est disponible sur demande préalable à la commande.

LONGUEURS : Variées de 4' à 16'.

APPLICATION DE TEINTURE EN USINE : Teinture sur 6 faces, séchées au four.

## GARANTIE DES FINIS

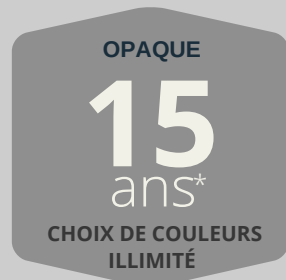

\* Certaines conditions s'appliquent, voir les conditions de garantie détaillées.

Bois garanti 50 ans contre le pourrissement, voir les conditions de ladite garantie sur internet à : [www.maxiforet.com](http://www.maxiforet.com)

Pour l'entreposage du produit, la préparation des murs et l'installation du revêtement, voir le GUIDE D'INSTALLATION.



# FICHE TECHNIQUE

## ÉPINETTE - PLANCHE ET COUVRE-JOINT

\*board and batten

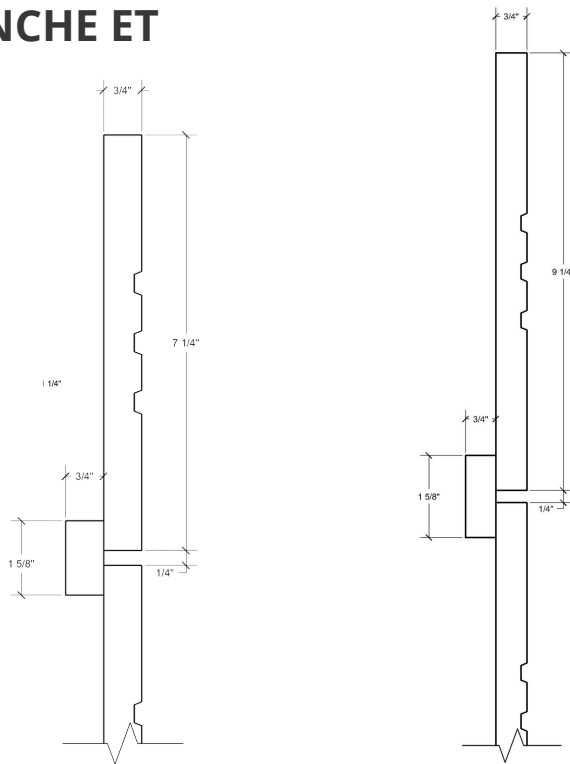

FÉVRIER 2024

Largeur nominale	Dimension réelle	Surface apparente	Embouture	Fixation
joint	3/4" x 1 5/8"	1 5/8"	N/A	clous apparents
8"	3/4" x 7 1/4"	7 1/2"	N/A	clous apparents
10"	3/4" x 9 1/4"	9 1/2"	N/A	clous apparents

### SPÉCIFICATIONS DU BOIS

ESSENCE : Épinette blanche du Québec.

GRADE : «Choisi ou Sélect», selon 114 (a) des règles de classification du NLGA.

FABRICATION : Bois sec (kd), double séchage avec teneur en humidité de 12% et moins.

LONGUEURS : Variées de 4' à 16'.

APPLICATION DE TEINTURE EN USINE : Teinture sur 6 faces, séchées au four.

## GARANTIE DES FINIS

OPAQUE  
**15**  
ans\*  
CHOIX DE COULEURS  
ILLIMITÉ

HYBRIDE 2 TONS  
**8**  
ans\*  
2 COUCHES

HYBRIDE 2 TONS  
**15**  
ans\*  
3 COUCHES

SEMI-TRANSPARENT  
**3**  
ans\*  
GRAND CHOIX DE  
COULEURS

\* Certaines conditions s'appliquent, voir les conditions de garantie détaillées.

Bois garanti 50 ans contre le pourrissement, voir les conditions de ladite garantie sur internet à : [www.maxiforet.com](http://www.maxiforet.com)

Pour l'entreposage du produit, la préparation des murs et l'installation du revêtement, voir le GUIDE D'INSTALLATION.



# FICHE TECHNIQUE

## ÉPINETTE - SCANDINAVE

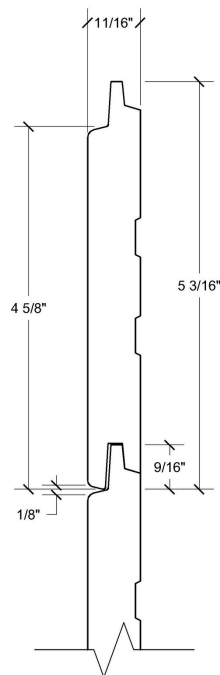

FÉVRIER 2024

Largeur nominale	Dimension réelle	Surface apparente	Embouture	Fixation
6"	11/16" x 5 3/16"	4 5/8"	4 côtés	agrafes dissimulées

### SPÉCIFICATIONS DU BOIS

ESSENCE : Épinette blanche du Québec.

GRADE : «Choisi ou Sélect», selon 114 (a) des règles de classification du NLGA.

FABRICATION : Bois sec (kd), double séchage avec teneur en humidité de 12% et moins.

CERTIFICATION : La certification FSC® est disponible sur demande préalable à la commande.

LONGUEURS : Variées de 4' à 16'.

APPLICATION DE TEINTURE EN USINE : Teinture sur 6 faces, séchées au four.

## GARANTIE DES FINIS

OPAQUE  
**15**  
ans\*  
CHOIX DE COULEURS  
ILLIMITÉ

HYBRIDE 2 TONS  
**8**  
ans\*  
2 COUCHES

HYBRIDE 2 TONS  
**15**  
ans\*  
3 COUCHES

SEMI-TRANSPARENT  
**3**  
ans\*  
GRAND CHOIX DE  
COULEURS

\* Certaines conditions s'appliquent, voir les conditions de garantie détaillées.

Bois garanti 50 ans contre le pourrissement, voir les conditions de ladite garantie sur internet à : [www.maxiforet.com](http://www.maxiforet.com)

Pour l'entreposage du produit, la préparation des murs et l'installation du revêtement, voir le GUIDE D'INSTALLATION.



# FICHE TECHNIQUE

## ÉPINETTE - GORGE RONDE

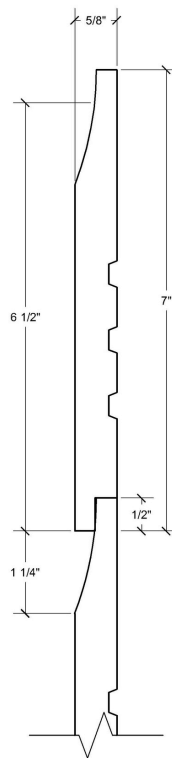
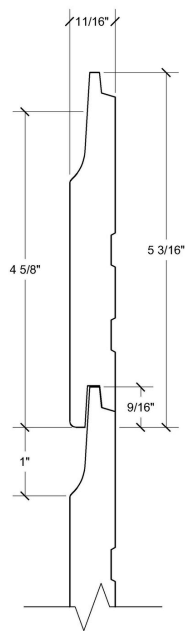

FÉVRIER 2024

Largeur nominale	Dimension réelle	Surface apparente	Embouture	Fixation
6" 8"	11/16" x 5 3/16" 5/8" x 7"	4 5/8" 6 1/2"	4 côtés N/A	agrafes dissimulées clous apparents

### SPÉCIFICATIONS DU BOIS

ESSENCE : Épinette blanche du Québec.

GRADE : «Choisi ou Sélect», selon 114 (a) des règles de classification du NLGA.

FABRICATION : Bois sec (kd), double séchage avec teneur en humidité de 12% et moins.

CERTIFICATION : La certification FSC® est disponible sur demande préalable à la commande.

LONGUEURS : Variées de 4' à 16'.

APPLICATION DE TEINTURE EN USINE : Teinture sur 6 faces, séchées au four.

## GARANTIE DES FINIS

OPAQUE  
**15**  
ans\*  
CHOIX DE COULEURS  
ILLIMITÉ

HYBRIDE 2 TONS  
**8**  
ans\*  
2 COUCHES

HYBRIDE 2 TONS  
**15**  
ans\*  
3 COUCHES

SEMI-TRANSPARENT  
**3**  
ans\*  
GRAND CHOIX DE  
COULEURS

\* Certaines conditions s'appliquent, voir les conditions de garantie détaillées.

Bois garanti 50 ans contre le pourrissement, voir les conditions de ladite garantie sur internet à : [www.maxiforet.com](http://www.maxiforet.com)

Pour l'entreposage du produit, la préparation des murs et l'installation du revêtement, voir le GUIDE D'INSTALLATION.



# FICHE TECHNIQUE

## ÉPINETTE - GORGE CARRÉE

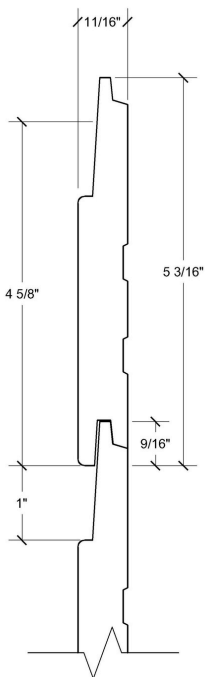

FÉVRIER 2024

Largeur nominale	Dimension réelle	Surface apparente	Embouture	Fixation
6"	11/16" x 5 3/16"	4 5/8"	4 côtés	agrafes dissimulées

### SPÉCIFICATIONS DU BOIS

ESSENCE : Épinette blanche du Québec.

GRADE : «Choisi ou Sélect», selon 114 (a) des règles de classification du NLGA.

FABRICATION : Bois sec (kd), double séchage avec teneur en humidité de 12% et moins.

CERTIFICATION : La certification FSC® est disponible sur demande préalable à la commande.

LONGUEURS : Variées de 4' à 16'.

APPLICATION DE TEINTURE EN USINE : Teinture sur 6 faces, séchées au four.

## GARANTIE DES FINIS

OPAQUE  
**15**  
ans\*  
CHOIX DE COULEURS  
ILLIMITÉ

HYBRIDE 2 TONS  
**8**  
ans\*  
2 COUCHES

HYBRIDE 2 TONS  
**15**  
ans\*  
3 COUCHES

SEMI-TRANSPARENT  
**3**  
ans\*  
GRAND CHOIX DE  
COULEURS

\* Certaines conditions s'appliquent, voir les conditions de garantie détaillées.

Bois garanti 50 ans contre le pourrissement, voir les conditions de ladite garantie sur internet à : [www.maxiforet.com](http://www.maxiforet.com)

Pour l'entreposage du produit, la préparation des murs et l'installation du revêtement, voir le GUIDE D'INSTALLATION.



# FICHE TECHNIQUE

## ÉPINETTE - CANAL

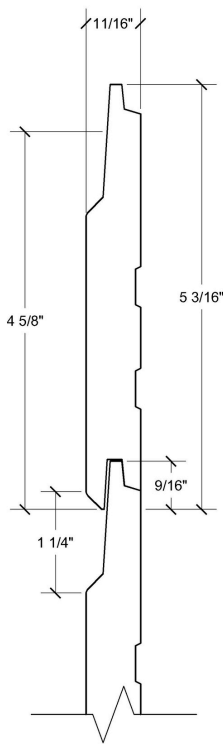

FÉVRIER 2024

Largeur nominale	Dimension réelle	Surface apparente	Embouture	Fixation
6"	11/16" x 5 3/16"	4 5/8"	4 côtés	agrafes dissimulées

### SPÉCIFICATIONS DU BOIS

ESSENCE : Épinette blanche du Québec.

GRADE : «Choisi ou Sélect», selon 114 (a) des règles de classification du NLGA.

FABRICATION : Bois sec (kd), double séchage avec teneur en humidité de 12% et moins.

CERTIFICATION : La certification FSC® est disponible sur demande préalable à la commande.

LONGUEURS : Variées de 4' à 16'.

APPLICATION DE TEINTURE EN USINE : Teinture sur 6 faces, séchées au four.

## GARANTIE DES FINIS

OPAQUE  
**15**  
ans\*  
CHOIX DE COULEURS  
ILLIMITÉ

HYBRIDE 2 TONS  
**8**  
ans\*  
2 COUCHES

HYBRIDE 2 TONS  
**15**  
ans\*  
3 COUCHES

SEMI-TRANSPARENT  
**3**  
ans\*  
GRAND CHOIX DE  
COULEURS

\* Certaines conditions s'appliquent, voir les conditions de garantie détaillées.

Bois garanti 50 ans contre le pourrissement, voir les conditions de ladite garantie sur internet à : [www.maxiforet.com](http://www.maxiforet.com)

Pour l'entreposage du produit, la préparation des murs et l'installation du revêtement, voir le GUIDE D'INSTALLATION.



# FICHE TECHNIQUE

## ÉPINETTE - STYLE BARDEAU

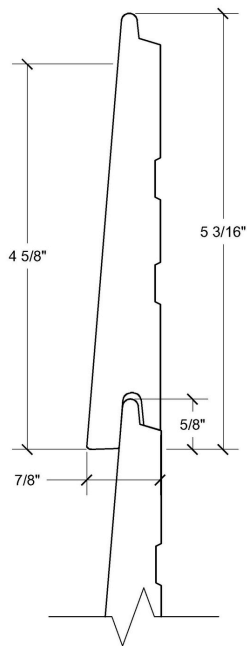

FÉVRIER 2024

Largeur nominale	Dimension réelle	Surface apparente	Embouture	Fixation
6"	7/8" x 5 3/16"	4 5/8"	4 côtés	agrafes dissimulées

### SPÉCIFICATIONS DU BOIS

ESSENCE : Épinette blanche du Québec.

GRADE : «Choisi ou Sélect», selon 114 (a) des règles de classification du NLGA.

FABRICATION : Bois sec (kd), double séchage avec teneur en humidité de 12% et moins.

CERTIFICATION : La certification FSC® est disponible sur demande préalable à la commande.

LONGUEURS : Variées de 4' à 6'.

APPLICATION DE TEINTURE EN USINE : Teinture sur 6 faces, séchées au four.

## GARANTIE DES FINIS

OPAQUE  
**15**  
ans\*  
CHOIX DE COULEURS  
ILLIMITÉ

HYBRIDE 2 TONS  
**8**  
ans\*  
2 COUCHES

HYBRIDE 2 TONS  
**15**  
ans\*  
3 COUCHES

SEMI-TRANSPARENT  
**3**  
ans\*  
GRAND CHOIX DE  
COULEURS

\* Certaines conditions s'appliquent, voir les conditions de garantie détaillées.

Bois garanti 50 ans contre le pourrissement, voir les conditions de ladite garantie sur internet à : [www.maxiforet.com](http://www.maxiforet.com)

Pour l'entreposage du produit, la préparation des murs et l'installation du revêtement, voir le GUIDE D'INSTALLATION.



# FICHE TECHNIQUE

## ÉPINETTE - JOINT CARRÉ

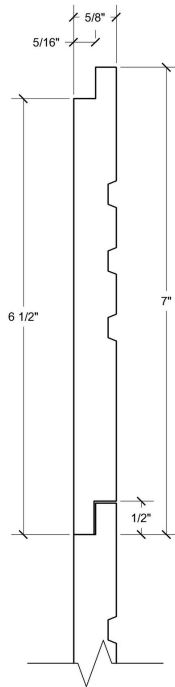

FÉVRIER 2024

Largeur nominale	Dimension réelle	Surface apparente	Embouture	Fixation
8"	5/8" x 7"	6 1/2"	N/A	clous apparents

### SPÉCIFICATIONS DU BOIS

ESSENCE : Épinette blanche du Québec.

GRADE : «Choisi ou Sélect», selon 114 (a) des règles de classification du NLGA.

FABRICATION : Bois sec (kd), double séchage avec teneur en humidité de 12% et moins.

CERTIFICATION : La certification FSC® est disponible sur demande préalable à la commande.

LONGUEURS : Variées de 4' à 16'.

APPLICATION DE TEINTURE EN USINE : Teinture sur 6 faces, séchées au four.

## GARANTIE DES FINIS

SEMI-TRANSPARENT

3  
ans\*

GRAND CHOIX DE  
COULEURS

\* Certaines conditions s'appliquent, voir les conditions de garantie détaillées.

Bois garanti 50 ans contre le pourrissement, voir les conditions de ladite garantie sur internet à : [www.maxiforet.com](http://www.maxiforet.com)

Pour l'entreposage du produit, la préparation des murs et l'installation du revêtement, voir le GUIDE D'INSTALLATION.





# FICHE TECHNIQUE

## ÉPINETTE - BÉLUGA

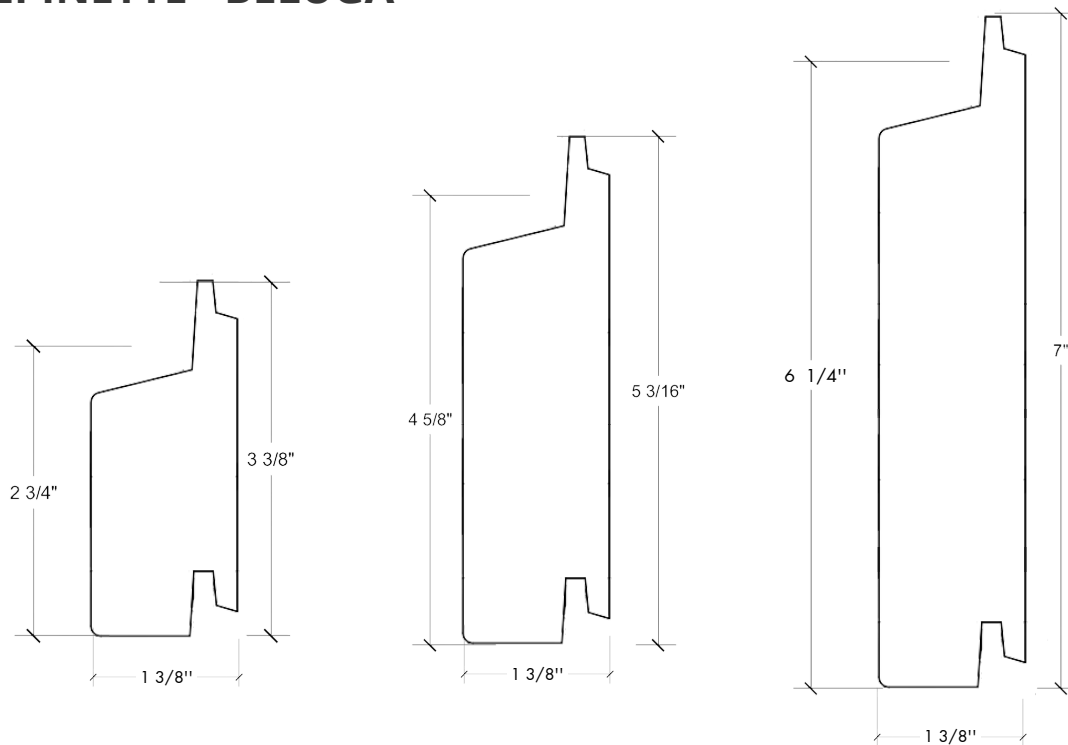

Largeur nominale	Dimension réelle	Surface apparente	Embouture	Fixation
4"	1 3/8" x 3 3/8"	2 3/4"	2 côtés	agrafes dissimulées
6"	1 3/8" x 5 3/16"	4 5/8"	2 côtés	agrafes dissimulées
8"	1 3/8" x 7"	6 1/4"	N/A	clous apparents

### SPÉCIFICATIONS DU BOIS

ESSENCE : Épinette blanche du Québec.

GRADE : «Choisi ou Sélect», selon 114 (a) des règles de classification du NLGA.

FABRICATION : Bois sec (kd), double séchage avec teneur en humidité de 12% et moins.

CERTIFICATION : La certification FSC® est disponible sur demande préalable à la commande.

LONGUEURS : Variées de 4' à 16'.

APPLICATION DE TEINTURE EN USINE : Teinture sur 6 faces, séchées au four.

## GARANTIE DES FINIS

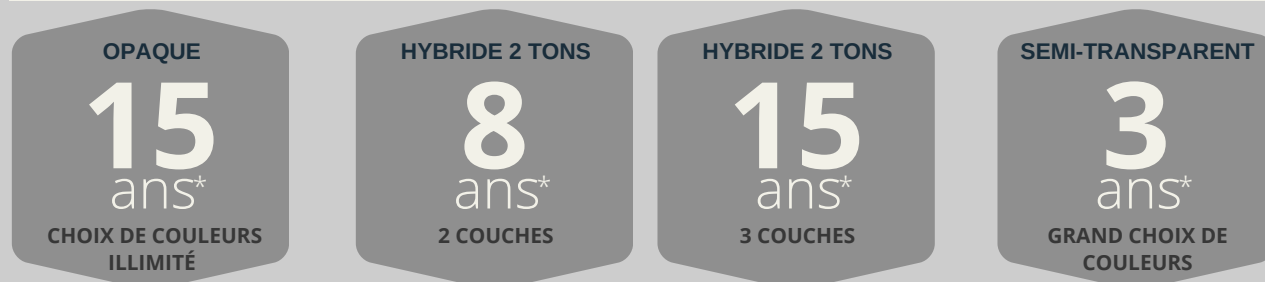

\* Certaines conditions s'appliquent, voir les conditions de garantie détaillées.

Bois garanti 50 ans contre le pourrissement, voir les conditions de ladite garantie sur internet à : [www.maxiforet.com](http://www.maxiforet.com)

Pour l'entreposage du produit, la préparation des murs et l'installation du revêtement, voir le GUIDE D'INSTALLATION.



# FICHE TECHNIQUE

## ÉPINETTE - MOULURES 5/4"

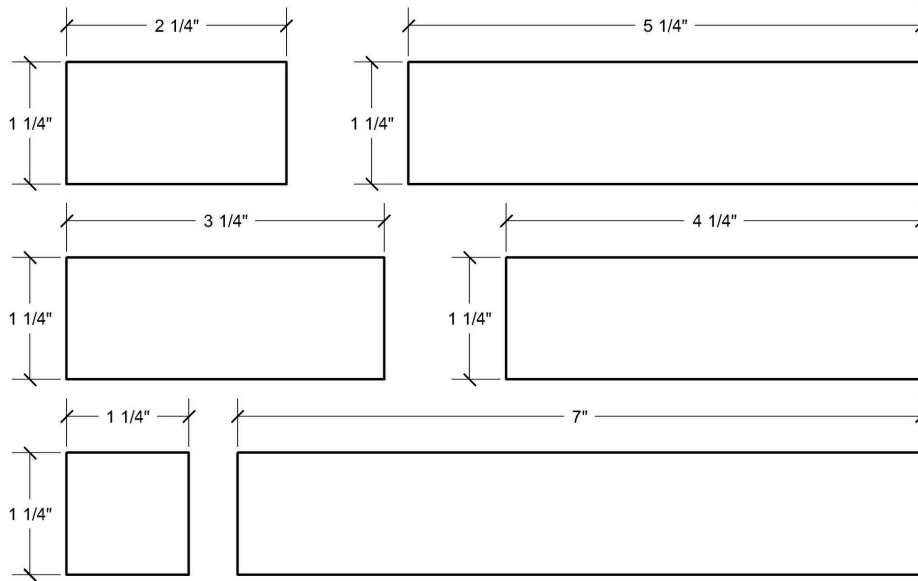

Largeur nominale	Dimension réelle	Surface apparente	Fixation
2"	1 1/4" x 1 1/4"	1 1/4"	clous apparents
3"	1 1/4" x 2 1/4"	2 1/4"	clous apparents
4"	1 1/4" x 3 1/4"	3 1/4"	clous apparents
5"	1 1/4" x 4 1/4"	4 1/4"	clous apparents
6"	1 1/4" x 5 1/4"	5 1/4"	clous apparents
8"	1 1/4" x 7 1/4"	7 1/4"	clous apparents

### SPÉCIFICATIONS DU BOIS

ESSENCE : Épinette blanche du Québec.

GRADE : «Choisi ou Sélect», selon 114 (a) des règles de classification du NLGA.

FABRICATION : Bois sec (kd), double séchage avec teneur en humidité de 12% et moins.

CERTIFICATION : La certification FSC® est disponible sur demande préalable à la commande.

LONGUEURS : Variées de 4' à 16'.

APPLICATION DE TEINTURE EN USINE : Teinture sur 6 faces, séchées au four.



FÉVRIER 2024

## GARANTIE DES FINIS

OPAQUE  
**15**  
ans\*  
CHOIX DE COULEURS  
ILLIMITÉ

HYBRIDE 2 TONS  
**8**  
ans\*  
2 COUCHES

HYBRIDE 2 TONS  
**15**  
ans\*  
3 COUCHES

SEMI-TRANSPARENT  
**3**  
ans\*  
GRAND CHOIX DE  
COULEURS

\* Certaines conditions s'appliquent, voir les conditions de garantie détaillées.

Bois garanti 50 ans contre le pourrissement, voir les conditions de ladite garantie sur internet à : [www.maxiforet.com](http://www.maxiforet.com)

Pour l'entreposage du produit, la préparation des murs et l'installation du revêtement, voir le GUIDE D'INSTALLATION.





# CÈDRE

revêtement cèdre blanc , contemporain 4" , brute, vintage grey plus

# FICHE TECHNIQUE

## CÈDRE ROUGE NOUEUX - CONTEMPORAIN

\*commande spéciale

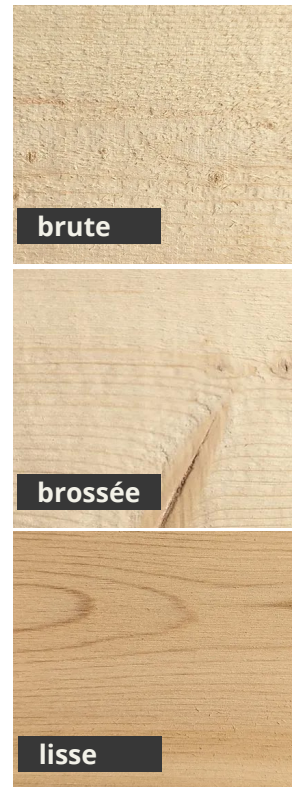
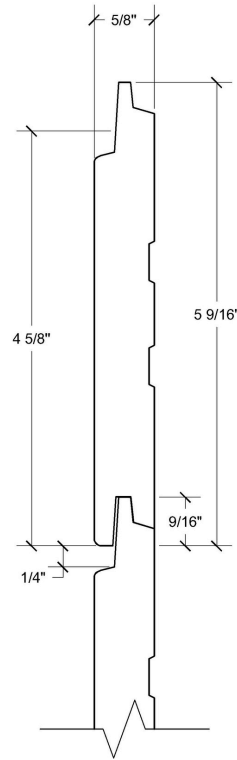
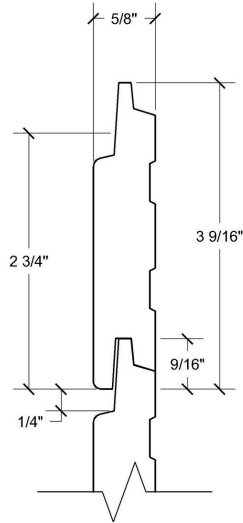

FÉVRIER 2024

Largeur nominale	Dimension réelle	Surface apparente	Embouture	Fixation
4"	5/8" x 3 9/16"	2 3/4"	2 côtés	agrafes dissimulées
6"	5/8" x 5 9/16"	4 5/8"	2 côtés	agrafes dissimulées

### SPÉCIFICATIONS DU BOIS

ESSENCE : Cèdre rouge de l'Ouest.

GRADE : «Choisi ou Sélect», structure de nœuds sains, à grains longitudinales, selon 204 (a) des règles de classification du NLGA.

FABRICATION : Bois sec (kd), avec teneur en humidité de 12% et moins.

LONGUEURS : Variées de 4' à 16'.

APPLICATION DE TEINTURE EN USINE : Teinture sur 6 faces séchées au four.

ACCÉLÉRATEUR DE VIEILLISSEMENT : Vintage grey plus.

## GARANTIE DES FINIS

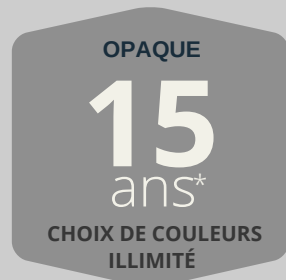

\* Certaines conditions s'appliquent, voir les conditions de garantie détaillées.

Bois garanti 50 ans contre le pourrissement, voir les conditions de ladite garantie sur internet à : [www.maxiforet.com](http://www.maxiforet.com)

Pour l'entreposage du produit, la préparation des murs et l'installation du revêtement, voir le GUIDE D'INSTALLATION.



# FICHE TECHNIQUE

## CÈDRE ROUGE NOUEUX - V-JOINT

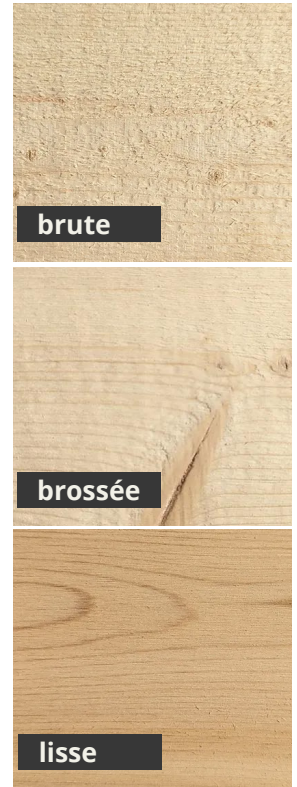
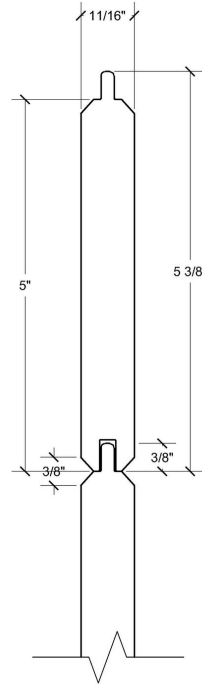
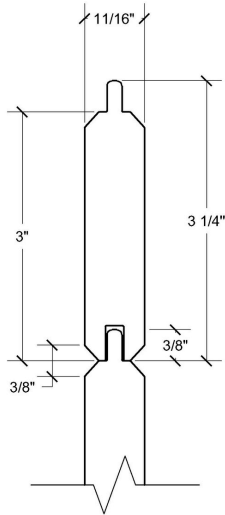

FÉVRIER 2024

Largeur nominale	Dimension réelle	Surface apparente	Embouture	Fixation
4"	11/16" x 3 1/4"	3"	2 côtés	agrafes dissimulées
6"	11/16" x 5 3/8"	5"	2 côtés	agrafes dissimulées

### SPÉCIFICATIONS DU BOIS

ESSENCE : Cèdre rouge de l'Ouest.

GRADE : «Choisi ou Sélect», structure de nœuds sains, à grains longitudinales. selon 204 (a) des règles de classification du NLGA.

FABRICATION : Bois sec (kd), avec teneur en humidité de 12% et moins.

LONGUEURS : Variées de 4' à 16'.

APPLICATION DE TEINTURE EN USINE : Teinture sur 6 faces séchées au four.

ACCÉLÉRATEUR DE VIEILLISSEMENT : Vintage grey plus.

## GARANTIE DES FINIS

OPAQUE  
**15**  
ans\*  
CHOIX DE COULEURS  
ILLIMITÉ

HYBRIDE 2 TONS  
**8**  
ans\*  
2 COUCHES

HYBRIDE 2 TONS  
**15**  
ans\*  
3 COUCHES

SEMI-TRANSPARENT  
**3**  
ans\*  
GRAND CHOIX DE  
COULEURS

\* Certaines conditions s'appliquent. Voir les conditions de garantie détaillées.

Bois garanti 50 ans contre le pourrissement. Voir les conditions de ladite garantie sur Internet à : [www.maxiforet.com](http://www.maxiforet.com)

Pour l'entreposage du produit, la préparation des murs et l'installation du revêtement, voir le GUIDE D'INSTALLATION.



# FICHE TECHNIQUE

## CÈDRE ROUGE NOUEUX -

### CLASSIQUE

\*commande spéciale

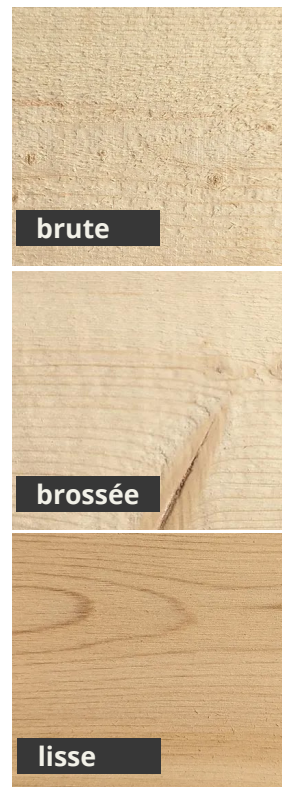
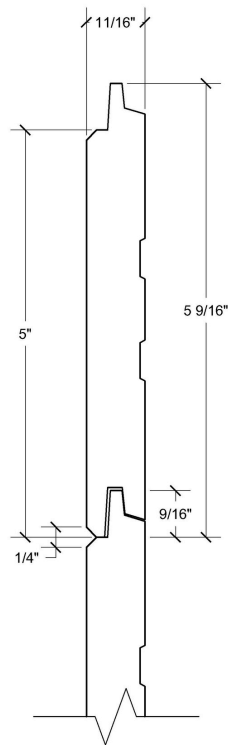
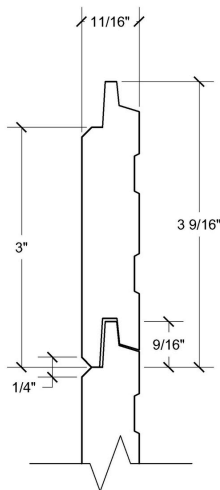

FÉVRIER 2024

Largeur nominale	Dimension réelle	Surface apparente	Embouture	Fixation
4"	11/16" x 3 9/16"	3"	2 côtés	agrafes dissimulées
6"	11/16" x 5 9/16"	5"	2 côtés	agrafes dissimulées

#### SPÉCIFICATIONS DU BOIS

ESSENCE : Cèdre rouge de l'Ouest.

GRADE : «Choisi ou Sélect», structure de nœuds sains, à grains longitudinales, selon 204 (a) des règles de classification du NLGA.

FABRICATION : Bois sec (kd), avec teneur en humidité de 12% et moins.

LONGUEURS : Variées de 4' à 16'.

APPLICATION DE TEINTURE EN USINE : Teinture sur 6 faces séchées au four.

ACCÉLÉRATEUR DE VIEILLISSEMENT : Vintage grey plus.

## GARANTIE DES FINIS

OPAQUE  
**15**  
ans\*  
CHOIX DE COULEURS  
ILLIMITÉ

HYBRIDE 2 TONS  
**8**  
ans\*  
2 COUCHES

HYBRIDE 2 TONS  
**15**  
ans\*  
3 COUCHES

SEMI-TRANSPARENT  
**3**  
ans\*  
GRAND CHOIX DE  
COULEURS

\* Certaines conditions s'appliquent, voir les conditions de garantie détaillées.

Bois garanti 50 ans contre le pourrissement, voir les conditions de ladite garantie sur internet à : [www.maxiforet.com](http://www.maxiforet.com)

Pour l'entreposage du produit, la préparation des murs et l'installation du revêtement, voir le GUIDE D'INSTALLATION.



# FICHE TECHNIQUE

## CÈDRE BLANC NOUEUX - CLASSIQUE

FÉVRIER 2024

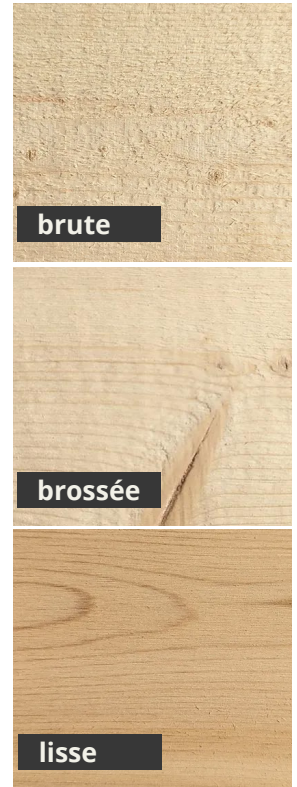
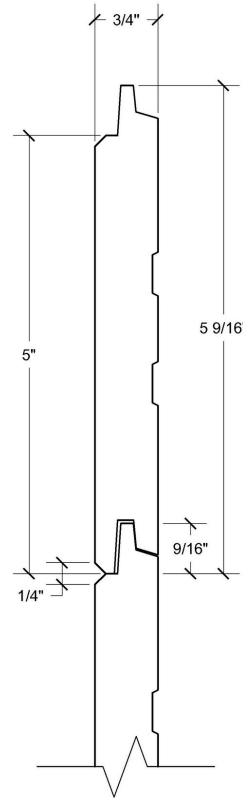
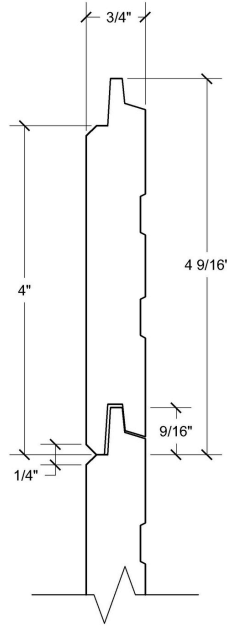
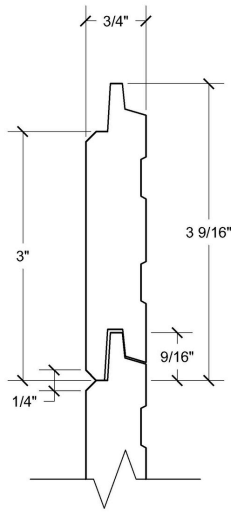

Largeur nominale	Dimension réelle	Surface apparente	Embouture	Fixation
4"	3/4" x 3 9/16"	3"	4 côtés	agrafes dissimulées
5"	3/4" x 4 9/16"	4"	4 côtés	agrafes dissimulées
6"	3/4" x 5 9/16"	5"	4 côtés	agrafes dissimulées

### SPÉCIFICATIONS DU BOIS

ESSENCE : Cèdre blanc de l'Est.

GRADE : «Choisi ou Sélect», structure de nœuds sains, à grains longitudinales, selon 204 (a) des règles de classification du NLGA.

FABRICATION : Bois sec (kd), avec teneur en humidité de 12% et moins.

LONGUEURS : Variées de 4' à 10'.

APPLICATION DE TEINTURE EN USINE : Teinture sur 6 faces séchées au four.

ACCÉLÉRATEUR DE VIEILLISSEMENT : Vintage grey plus.

## GARANTIE DES FINIS

OPAQUE  
**15**  
ans\*  
CHOIX DE COULEURS  
ILLIMITÉ

HYBRIDE 2 TONS  
**8**  
ans\*  
2 COUCHES

HYBRIDE 2 TONS  
**15**  
ans\*  
3 COUCHES

SEMI-TRANSPARENT  
**3**  
ans\*  
GRAND CHOIX DE  
COULEURS

\* Certaines conditions s'appliquent, voir les conditions de garantie détaillées.

Bois garanti 50 ans contre le pourrissement, voir les conditions de ladite garantie sur internet à : [www.maxiforet.com](http://www.maxiforet.com)

Pour l'entreposage du produit, la préparation des murs et l'installation du revêtement, voir le GUIDE D'INSTALLATION.



# FICHE TECHNIQUE

## CÈDRE BLANC NOUEUX-CONTEMPORAIN

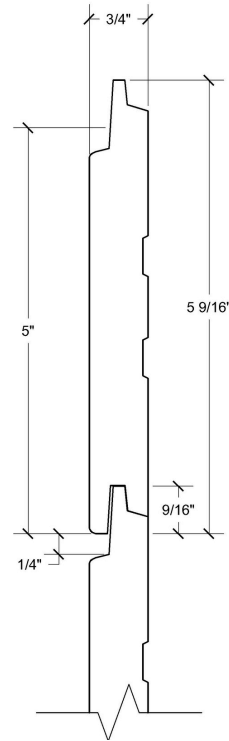
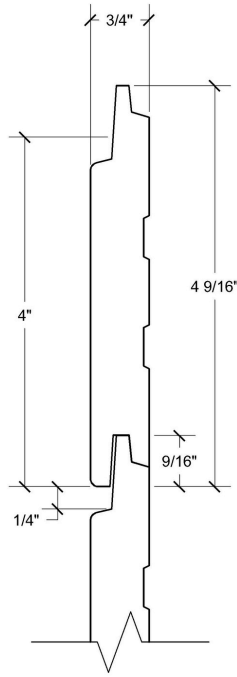
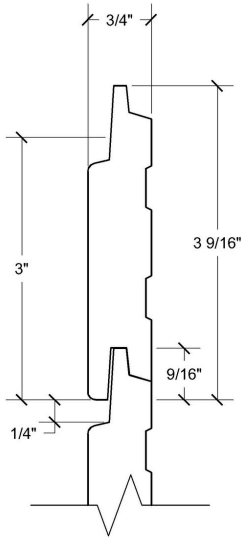

FÉVRIER 2024

Largeur nominale	Dimension réelle	Surface apparente	Embouture	Fixation
4"	3/4" x 3 9/16"	3"	4 côtés	agrafes dissimulées
5"	3/4" x 4 9/16"	4"	4 côtés	agrafes dissimulées
6"	3/4" x 5 9/16"	5"	4 côtés	agrafes dissimulées

### SPÉCIFICATIONS DU BOIS

ESSENCE : Cèdre blanc de l'Est.

GRADE : «Choisi ou Sélect», structure de nœuds sains, à grains longitudinales, selon 204 (a) des règles de classification du NLGA.

FABRICATION : Bois sec (kd), avec teneur en humidité de 12% et moins.

LONGUEURS : Variées de 4' à 10'.

APPLICATION DE TEINTURE EN USINE : Teinture sur 6 faces séchées au four.

ACCÉLÉRATEUR DE VIEILLISSEMENT : Vintage grey plus.

## GARANTIE DES FINIS

OPAQUE  
**15**  
ans\*  
CHOIX DE COULEURS  
ILLIMITÉ

HYBRIDE 2 TONS  
**8**  
ans\*  
2 COUCHES

HYBRIDE 2 TONS  
**15**  
ans\*  
3 COUCHES

SEMI-TRANSPARENT  
**3**  
ans\*  
GRAND CHOIX DE  
COULEURS

\* Certaines conditions s'appliquent, voir les conditions de garantie détaillées.

Bois garanti 50 ans contre le pourrissement, voir les conditions de ladite garantie sur internet à : [www.maxiforet.com](http://www.maxiforet.com)

Pour l'entreposage du produit, la préparation des murs et l'installation du revêtement, voir le GUIDE D'INSTALLATION.





# FICHE TECHNIQUE

## CÈDRE BLANC - JOINT CARRÉ

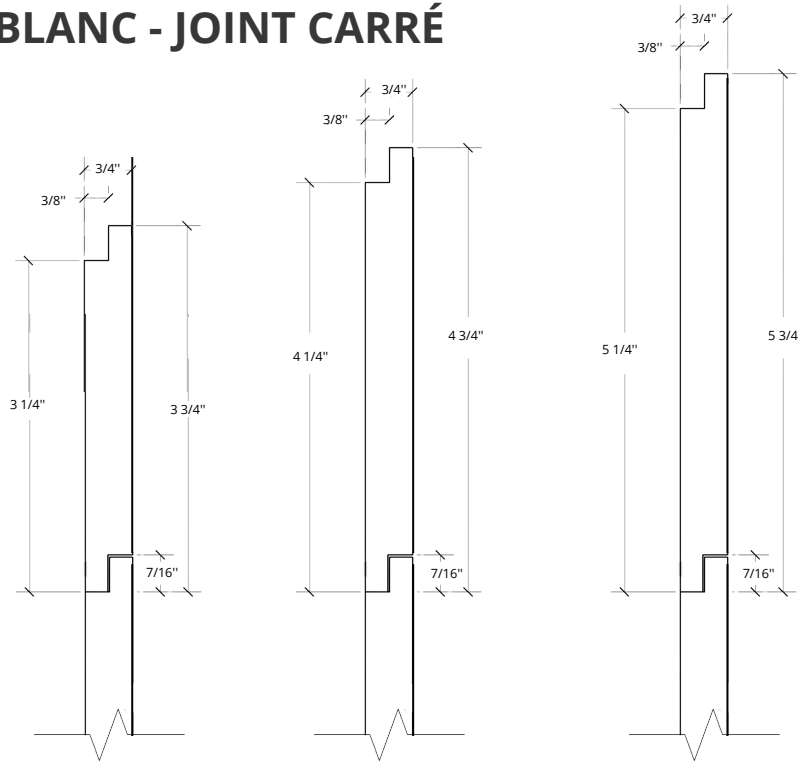

FÉVRIER 2024

Largeur nominale	Dimension réelle	Surface apparente	Embouture	Fixation
4"	3/4" x 3 3/4"	3 1/4"	N/A	clous apparents
5"	3/4" x 4 3/4"	4 1/4"	N/A	clous apparents
6"	3/4" x 5 3/4"	5 1/4"	N/A	clous apparents

### SPÉCIFICATIONS DU BOIS

ESSENCE : Cèdre blanc de l'Est.

GRADE : «Choisi ou Sélect», structure de nœuds sains, à grains longitudinales, selon 204 (a) des règles de classification du NLGA.

FABRICATION : Bois sec (kd), avec teneur en humidité de 12% et moins.

LONGUEURS : Variées de 3' à 10'.

APPLICATION DE TEINTURE EN USINE : Teinture sur 6 faces séchées au four.

ACCÉLÉRATEUR DE VIEILLISSEMENT : Vintage grey plus.

## GARANTIE DES FINIS

SEMI-TRANSPARENT

3  
ans\*

GRAND CHOIX DE  
COULEURS

\* Certaines conditions s'appliquent, voir les conditions de garantie détaillées.

Bois garanti 50 ans contre le pourrissement, voir les conditions de ladite garantie sur internet à : [www.maxiforet.com](http://www.maxiforet.com)

Pour l'entreposage du produit, la préparation des murs et l'installation du revêtement, voir le GUIDE D'INSTALLATION.



# FICHE TECHNIQUE

## CÈDRE ROUGE SÉLECT - CONTEMPORAIN

\*commande spéciale, 4"

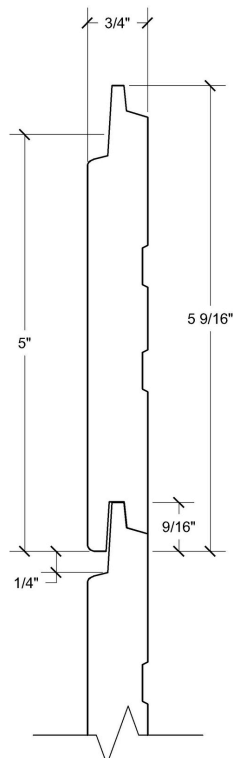
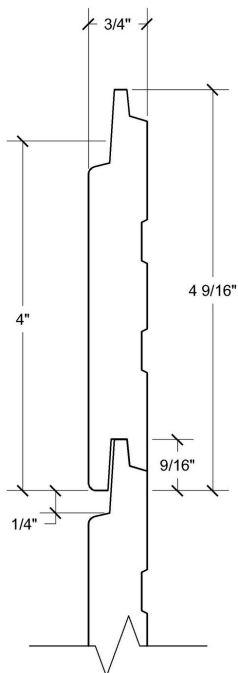
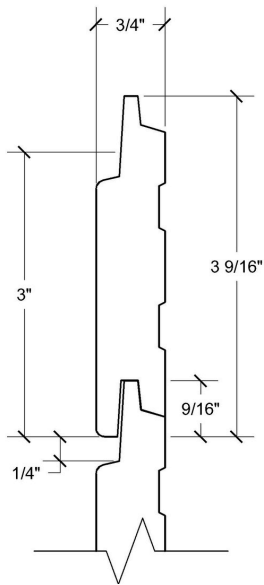

FÉVRIER 2024

Largeur nominale	Dimension réelle	Surface apparente	Embouture	Fixation
4"	3/4" x 3 9/16"	3"	2 côtés	agrafes dissimulées
5"	3/4" x 4 9/16"	4"	2 côtés	agrafes dissimulées
6"	3/4" x 5 9/16"	5"	4 côtés	agrafes dissimulées

### SPÉCIFICATIONS DU BOIS

ESSENCE : Cèdre rouge de l'Ouest.

GRADE: «Sélect» selon 200 (b-c) des règles de classification du NLGA.

FABRICATION: Bois sec (kd), avec teneur en humidité de 12% et moins.

LONGUEURS: Variées de 4' à 16'.

APPLICATION DE TEINTURE EN USINE : Teinture sur 6 faces séchées au four

ACCÉLÉRATEUR DE VIEILLISSEMENT : Vintage grey plus.

## GARANTIE DES FINIS

OPAQUE  
**15**  
ans\*  
CHOIX DE COULEURS  
ILLIMITÉ

HYBRIDE 2 TONS  
**8**  
ans\*  
2 COUCHES

HYBRIDE 2 TONS  
**15**  
ans\*  
3 COUCHES

SEMI-TRANSPARENT  
**3**  
ans\*  
GRAND CHOIX DE  
COULEURS

\* Certaines conditions s'appliquent, voir les conditions de garantie détaillées.

Bois garanti 50 ans contre le pourrissement, voir les conditions de ladite garantie sur internet à : [www.maxiforet.com](http://www.maxiforet.com)

Pour l'entreposage du produit, la préparation des murs et l'installation du revêtement, voir le GUIDE D'INSTALLATION.



# FICHE TECHNIQUE

## CÈDRE ROUGE SÉLECT-CLASSIQUE

FÉVRIER 2024

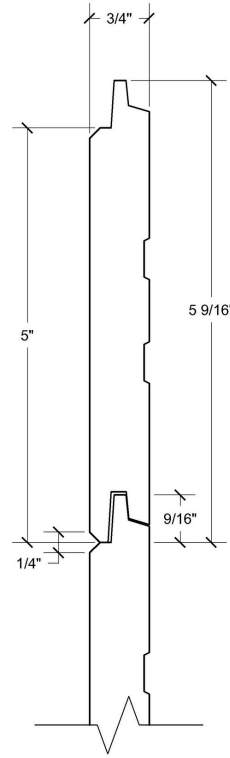
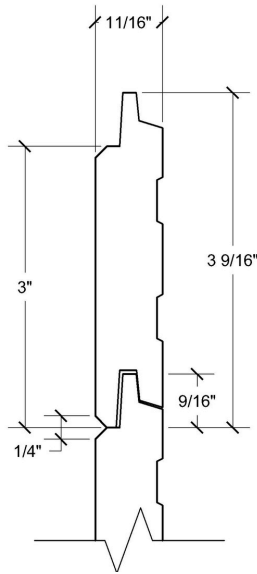

Largeur nominale	Dimension réelle	Surface apparente	Embouture	Fixation
4"	11 1/16" x 3 9/16"	3"	4 côtés	agrafes dissimulées
6"	3 3/4" x 5 9/16"	5"	4 côtés	agrafes dissimulées

### SPÉCIFICATIONS DU BOIS

ESSENCE : Cèdre rouge de l'Ouest.

GRADE : «Sélect», selon 200 (b-c) des règles de classification du NLGA.

FABRICATION : Bois sec (kd), avec teneur en humidité de 12% et moins.

LONGUEURS : Variées de 4' à 16'.

APPLICATION DE TEINTURE EN USINE : Teinture sur 6 faces séchées au four

ACCÉLÉRATEUR DE VIEILLISSEMENT : Vintage grey plus.

## GARANTIE DES FINIS

**OPAQUE**

**15**  
ans\*

CHOIX DE COULEURS  
ILLIMITÉ

**HYBRIDE 2 TONS**

**8**  
ans\*

2 COUCHES

**HYBRIDE 2 TONS**

**15**  
ans\*

3 COUCHES

**SEMI-TRANSPARENT**

**3**  
ans\*

GRAND CHOIX DE  
COULEURS

\* Certaines conditions s'appliquent, voir les conditions de garantie détaillées.

Bois garanti 50 ans contre le pourrissement, voir les conditions de ladite garantie sur internet à : [www.maxiforet.com](http://www.maxiforet.com)

Pour l'entreposage du produit, la préparation des murs et l'installation du revêtement, voir le GUIDE D'INSTALLATION.



# FICHE TECHNIQUE

## CÈDRE ROUGE SELECT -

### SCANDINAVE

\*commande spéciale

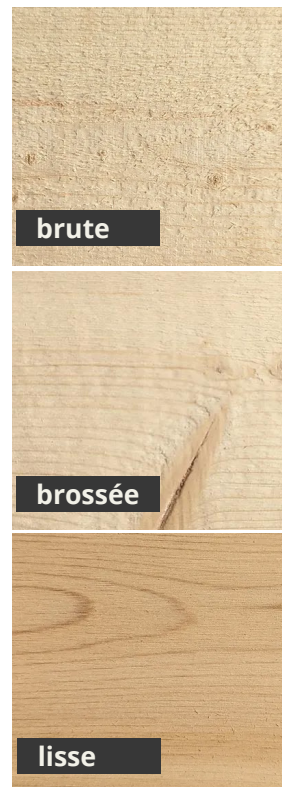
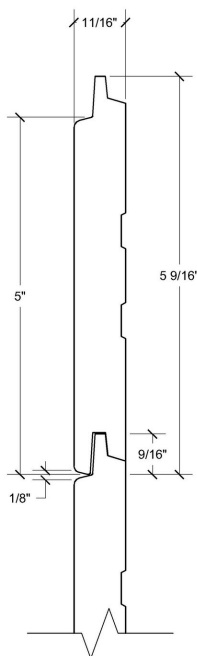

FÉVRIER 2024

Largeur nominale	Dimension réelle	Surface apparente	Embouture	Fixation
6"	11/16" x 5 9/16"	5"	2 côtés	agrafes dissimulées

#### SPÉCIFICATIONS DU BOIS

ESSENCE : Cèdre rouge de l'Ouest.

GRADE : «Sélect», selon 200 (b-c) des règles de classification du NLGA.

FABRICATION : Bois sec (kd), avec teneur en humidité de 12% et moins.

LONGUEURS : Variées de 4' à 16'.

APPLICATION DE TEINTURE EN USINE : Teinture sur 6 faces séchées au four

ACCÉLÉRATEUR DE VIEILLISSEMENT : Vintage grey plus.

## GARANTIE DES FINIS

OPAQUE  
**15**  
ans\*  
CHOIX DE COULEURS  
ILLIMITÉ

HYBRIDE 2 TONS  
**8**  
ans\*  
2 COUCHES

HYBRIDE 2 TONS  
**15**  
ans\*  
3 COUCHES

SEMI-TRANSPARENT  
**3**  
ans\*  
GRAND CHOIX DE  
COULEURS

\* Certaines conditions s'appliquent, voir les conditions de garantie détaillées.

Bois garanti 50 ans contre le pourrissement, voir les conditions de ladite garantie sur internet à : [www.maxiforet.com](http://www.maxiforet.com)

Pour l'entreposage du produit, la préparation des murs et l'installation du revêtement, voir le GUIDE D'INSTALLATION.



# FICHE TECHNIQUE

## CÈDRE BLANC SÉLECT - CLASSIQUE

\*commande spéciale, fini brut

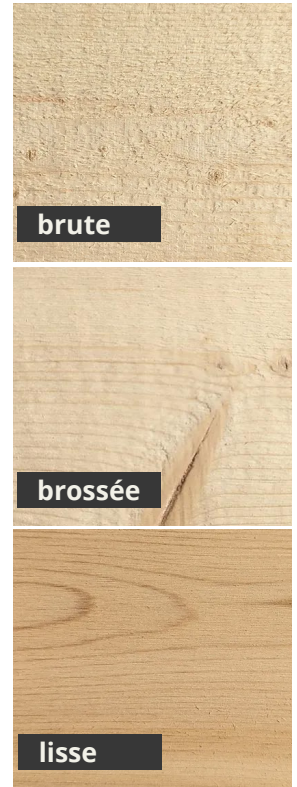
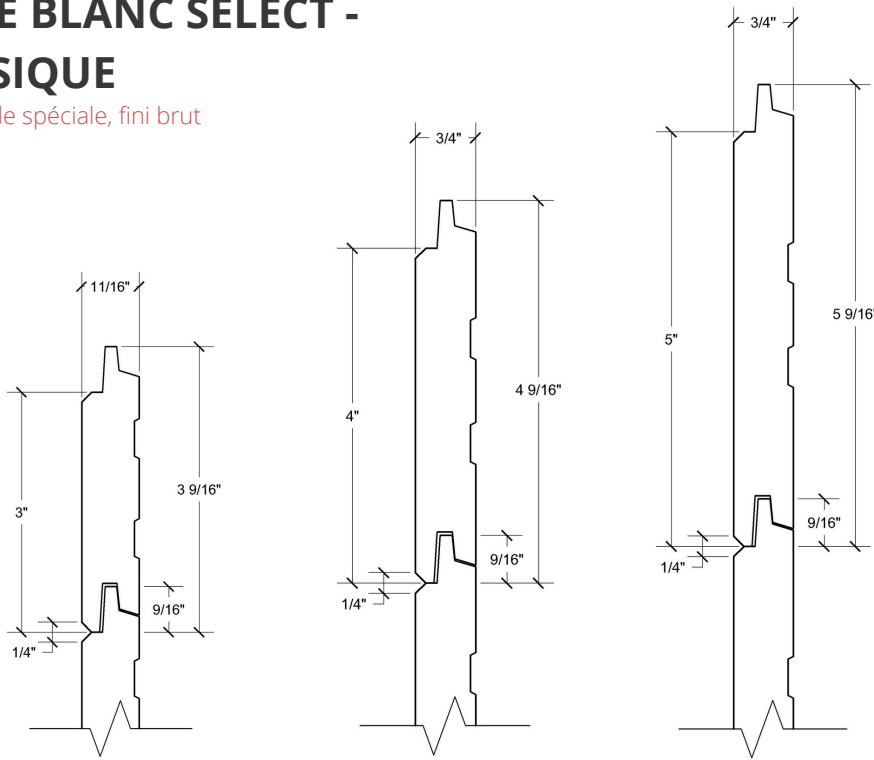

FÉVRIER 2024

Largeur nominale	Dimension réelle	Surface apparente	Embouture	Fixation
4"	11/16" x 3 9/16"	3"	4 côtés	agrafes dissimulées
5"	3/4" x 4 9/16"	4"	4 côtés	agrafes dissimulées
6"	3/4" x 5 9/16"	5"	4 côtés	agrafes dissimulées

### SPÉCIFICATIONS DU BOIS

ESSENCE : Cèdre blanc de l'Est.

GRADE : «Sélect», selon 200 (b-c) des règles de classification du NLGA.

FABRICATION : Bois sec (kd), avec teneur en humidité de 12% et moins.

LONGUEURS : Variées de 2' à 10'.

APPLICATION DE TEINTURE EN USINE : Teinture sur 6 faces séchées au four

ACCÉLÉRATEUR DE VIEILLISSEMENT : Vintage grey plus.

## GARANTIE DES FINIS

OPAQUE

**15**  
ans\*

CHOIX DE COULEURS  
ILLIMITÉ

HYBRIDE 2 TONS

**8**  
ans\*

2 COUCHES

HYBRIDE 2 TONS

**15**  
ans\*

3 COUCHES

SEMI-TRANSPARENT

**3**  
ans\*

GRAND CHOIX DE  
COULEURS

\* Certaines conditions s'appliquent, voir les conditions de garantie détaillées.

Bois garanti 50 ans contre le pourrissement, voir les conditions de ladite garantie sur internet à : [www.maxiforet.com](http://www.maxiforet.com)

Pour l'entreposage du produit, la préparation des murs et l'installation du revêtement, voir le GUIDE D'INSTALLATION.



# FICHE TECHNIQUE

## CÈDRE BLANC SÉLECT- CONTEMPORAIN

\*commande spéciale, fini brut

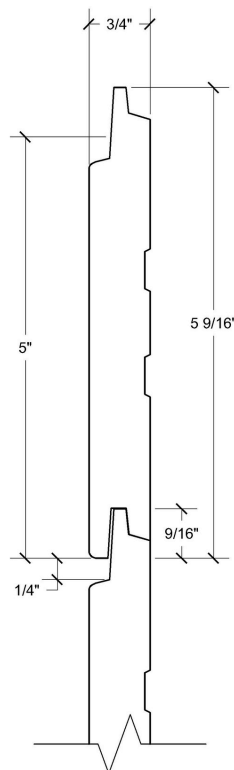
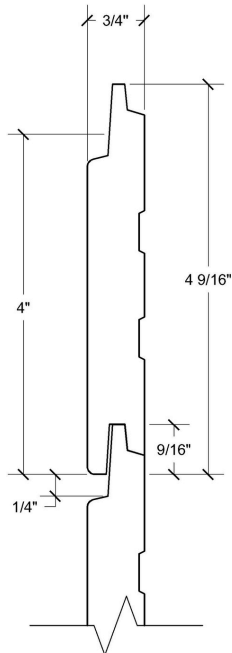
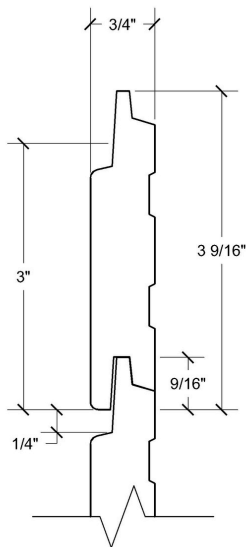

FÉVRIER 2024

Largeur nominale	Dimension réelle	Surface apparente	Embouture	Fixation
4"	3/4" x 3 9/16"	3"	2 côtés	agrafes dissimulées
5"	3/4" x 4 9/16"	4"	2 côtés	agrafes dissimulées
6"	3/4" x 5 9/16"	5"	2 côtés	agrafes dissimulées

### SPÉCIFICATIONS DU BOIS

ESSENCE : Cèdre blanc de l'Est.

GRADE : «Sélect» selon 200 (b-c) des règles de classification du NLGA.

FABRICATION : Bois sec (kd), avec teneur en humidité de 12% et moins.

LONGUEURS : Variées de 2' à 10'.

APPLICATION DE TEINTURE EN USINE : Teinture sur 6 faces séchées au four

ACCÉLÉRATEUR DE VIEILLISSEMENT : Vintage grey plus.

## GARANTIE DES FINIS

OPAQUE  
**15**  
ans\*  
CHOIX DE COULEURS  
ILLIMITÉ

HYBRIDE 2 TONS  
**8**  
ans\*  
2 COUCHES

HYBRIDE 2 TONS  
**15**  
ans\*  
3 COUCHES

SEMI-TRANSPARENT  
**3**  
ans\*  
GRAND CHOIX DE  
COULEURS

\* Certaines conditions s'appliquent, voir les conditions de garantie détaillées.

Bois garanti 50 ans contre le pourrissement, voir les conditions de ladite garantie sur internet à : [www.maxiforet.com](http://www.maxiforet.com)

Pour l'entreposage du produit, la préparation des murs et l'installation du revêtement, voir le GUIDE D'INSTALLATION.



# FICHE TECHNIQUE

## CÈDRE D'ALASKA NOUEUX - CLASSIQUE

FÉVRIER 2024

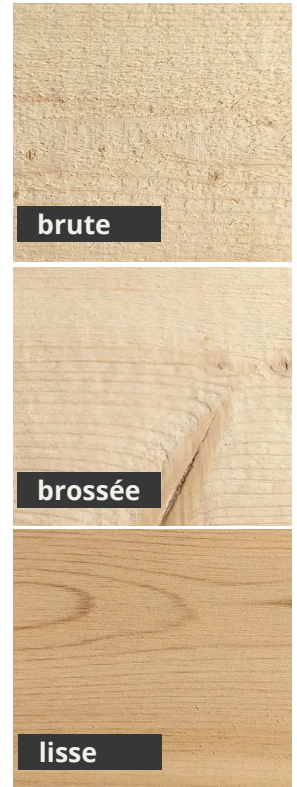
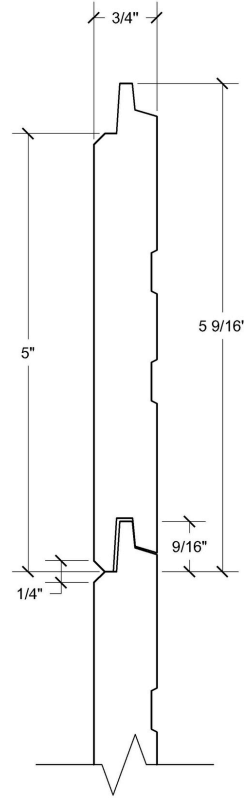
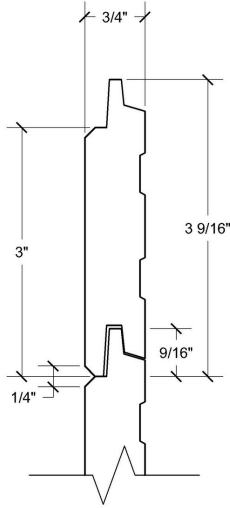

Largeur nominale	Dimension réelle	Surface apparente	Embouture	Fixation
4"	3/4" x 3 9/16"	3"	4 côtés	agrafes dissimulées
6"	3/4" x 5 9/16"	5"	4 côtés	agrafes dissimulées

### SPÉCIFICATIONS DU BOIS

ESSENCE : Cèdre d'Alaska.

GRADE : «Choisi ou Sélect», structure de nœuds sains, à grains longitudinales et mélangés, selon 204 (a) des règles de classification du NLGA.

FABRICATION : Bois sec (kd), avec teneur en humidité de 12% et moins.

LONGUEURS : Variées de 4' à 16'.

APPLICATION DE TEINTURE EN USINE : Teinture sur 6 faces séchées au four.

ACCÉLÉRATEUR DE VIEILLISSEMENT : Vintage grey plus.

## GARANTIE DES FINIS

OPAQUE  
**15**  
ans\*  
CHOIX DE COULEURS  
ILLIMITÉ

HYBRIDE 2 TONS  
**8**  
ans\*  
2 COUCHES

HYBRIDE 2 TONS  
**15**  
ans\*  
3 COUCHES

SEMI-TRANSPARENT  
**3**  
ans\*  
GRAND CHOIX DE  
COULEURS

\* Certaines conditions s'appliquent, voir les conditions de garantie détaillées.

Bois garanti 50 ans contre le pourrissement, voir les conditions de ladite garantie sur internet à : [www.maxiforet.com](http://www.maxiforet.com)

Pour l'entreposage du produit, la préparation des murs et l'installation du revêtement, voir le GUIDE D'INSTALLATION.



# FICHE TECHNIQUE

## CÈDRE D'ALASKA NOUEUX-CONTEMPORAIN

FÉVRIER 2024

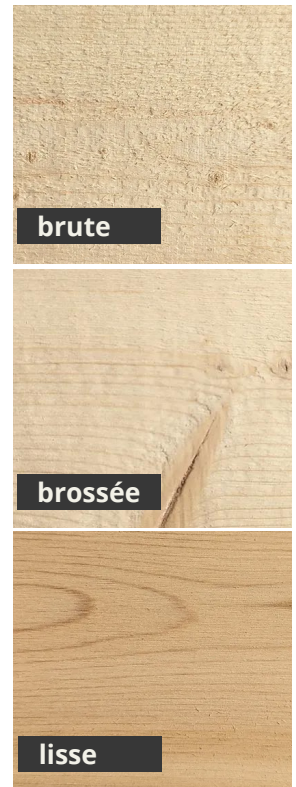
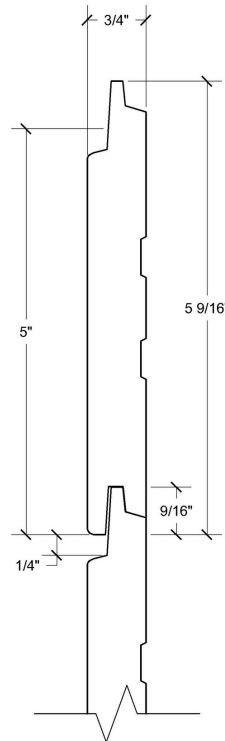
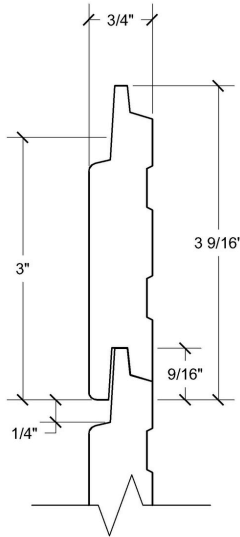

Largeur nominale	Dimension réelle	Surface apparente	Embouture	Fixation
4"	3/4" x 3 9/16"	3"	4 côtés	agrafes dissimulées
6"	3/4" x 5 9/16"	5"	4 côtés	agrafes dissimulées

### SPÉCIFICATIONS DU BOIS

ESSENCE : Cèdre d'Alaska.

GRADE : «Choisi ou Sélect», structure de nœuds sains, à grains longitudinales et mélangés, selon 204 (a) des règles de classification du NLGA.

FABRICATION : Bois sec (kd), avec teneur en humidité de 12% et moins.

LONGUEURS : Variées de 4' à 16'.

APPLICATION DE TEINTURE EN USINE : Teinture sur 6 faces séchées au four.

ACCÉLÉRATEUR DE VIEILLISSEMENT : Vintage grey plus.

## GARANTIE DES FINIS

OPAQUE  
**15**  
ans\*  
CHOIX DE COULEURS  
ILLIMITÉ

HYBRIDE 2 TONS  
**8**  
ans\*  
2 COUCHES

HYBRIDE 2 TONS  
**15**  
ans\*  
3 COUCHES

SEMI-TRANSPARENT  
**3**  
ans\*  
GRAND CHOIX DE  
COULEURS

\* Certaines conditions s'appliquent, voir les conditions de garantie détaillées.

Bois garanti 50 ans contre le pourrissement, voir les conditions de ladite garantie sur internet à : [www.maxiforet.com](http://www.maxiforet.com)

Pour l'entreposage du produit, la préparation des murs et l'installation du revêtement, voir le GUIDE D'INSTALLATION.





# FICHE TECHNIQUE

## CÈDRE D'ALASKA SÉLECT - CLASSIQUE

FÉVRIER 2024

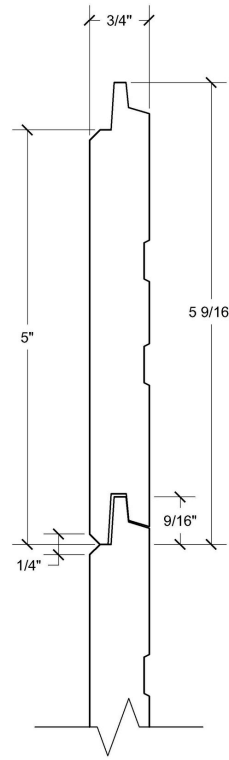
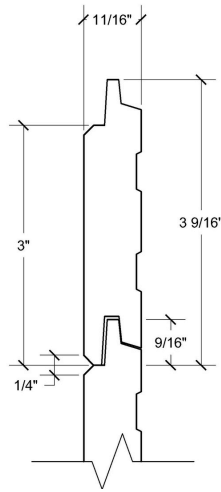

Largeur nominale	Dimension réelle	Surface apparente	Embouture	Fixation
4"	11/16" x 3 9/16"	3"	4 côtés	agrafes dissimulées
6"	3/4" x 5 9/16"	5"	4 côtés	agrafes dissimulées

### SPÉCIFICATIONS DU BOIS

ESSENCE : Cèdre d'Alaska.

GRADE : «Sélect», selon 200 (b-c) des règles de classification du NLGA.

FABRICATION : Bois sec (kd), avec teneur en humidité de 12% et moins.

LONGUEURS : Variées de 4' à 16'.

APPLICATION DE TEINTURE EN USINE : Teinture sur 6 faces séchées au four.

ACCÉLÉRATEUR DE VIEILLISSEMENT : Vintage grey plus.

## GARANTIE DES FINIS

OPAQUE

**15**  
ans\*

CHOIX DE COULEURS  
ILLIMITÉ

HYBRIDE 2 TONS

**8**  
ans\*

2 COUCHES

HYBRIDE 2 TONS

**15**  
ans\*

3 COUCHES

SEMI-TRANSPARENT

**3**  
ans\*

GRAND CHOIX DE  
COULEURS

\* Certaines conditions s'appliquent, voir les conditions de garantie détaillées.

Bois garanti 50 ans contre le pourrissement, voir les conditions de ladite garantie sur internet à : [www.maxiforet.com](http://www.maxiforet.com)

Pour l'entreposage du produit, la préparation des murs et l'installation du revêtement, voir le GUIDE D'INSTALLATION.



# FICHE TECHNIQUE

## CÈDRE D'ALASKA SÉLECT- CONTEMPORAIN

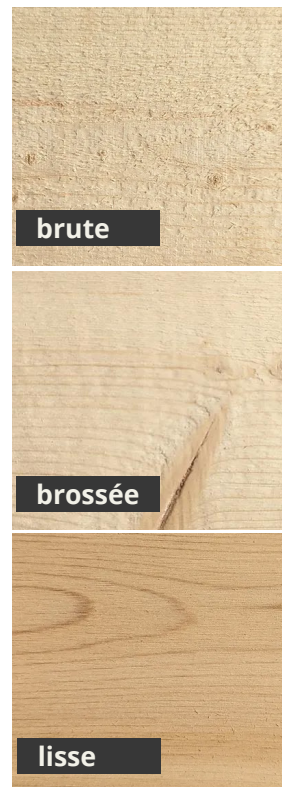
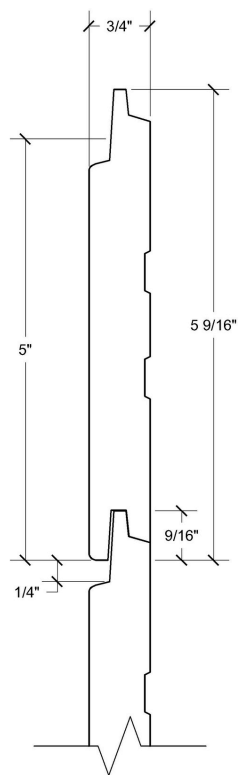
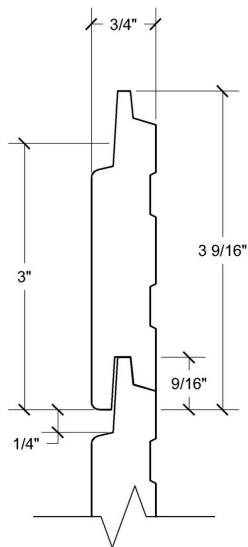

FÉVRIER 2024

Largeur nominale	Dimension réelle	Surface apparente	Embouture	Fixation
4"	3/4" x 3 9/16"	3"	2 côtés	agrafes dissimulées
6"	3/4" x 5 9/16"	5"	2 côtés	agrafes dissimulées

### SPÉCIFICATIONS DU BOIS

ESSENCE : Cèdre d'Alaska.

GRADE : «Sélect» selon 200 (b-c) des règles de classification du NLGA.

FABRICATION : Bois sec (kd), avec teneur en humidité de 12% et moins.

LONGUEURS : Variées de 4' à 16'.

APPLICATION DE TEINTURE EN USINE : Teinture sur 6 faces séchées au four.

ACCÉLÉRATEUR DE VIEILLISSEMENT : Vintage grey plus.

## GARANTIE DES FINIS

<p>OPAQUE</p> <p><b>15</b> ans*</p> <p>CHOIX DE COULEURS ILLIMITÉ</p>	<p>HYBRIDE 2 TONS</p> <p><b>8</b> ans*</p> <p>2 COUCHES</p>	<p>HYBRIDE 2 TONS</p> <p><b>15</b> ans*</p> <p>3 COUCHES</p>	<p>SEMI-TRANSPARENT</p> <p><b>3</b> ans*</p> <p>GRAND CHOIX DE COULEURS</p>
---	---	--	---

\* Certaines conditions s'appliquent, voir les conditions de garantie détaillées.

Bois garanti 50 ans contre le pourrissement, voir les conditions de ladite garantie sur internet à : [www.maxiforet.com](http://www.maxiforet.com)

Pour l'entreposage du produit, la préparation des murs et l'installation du revêtement, voir le GUIDE D'INSTALLATION.





REVÊTEMENTS DE BOIS VÉRITABLE

MAXIFORET.COM |